

- RED-3, indirizzo. 1
- Config : 1

 Assorbimento massimo totale modulo RED-3 900 watt

Con termoregolazione modulante HSD

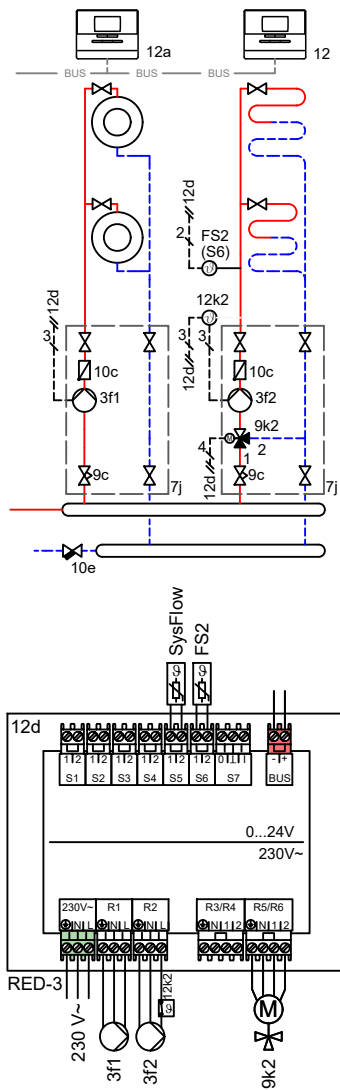

Con termoregolazione generica ON/OFF

 La centralina Mipro è obbligatoria

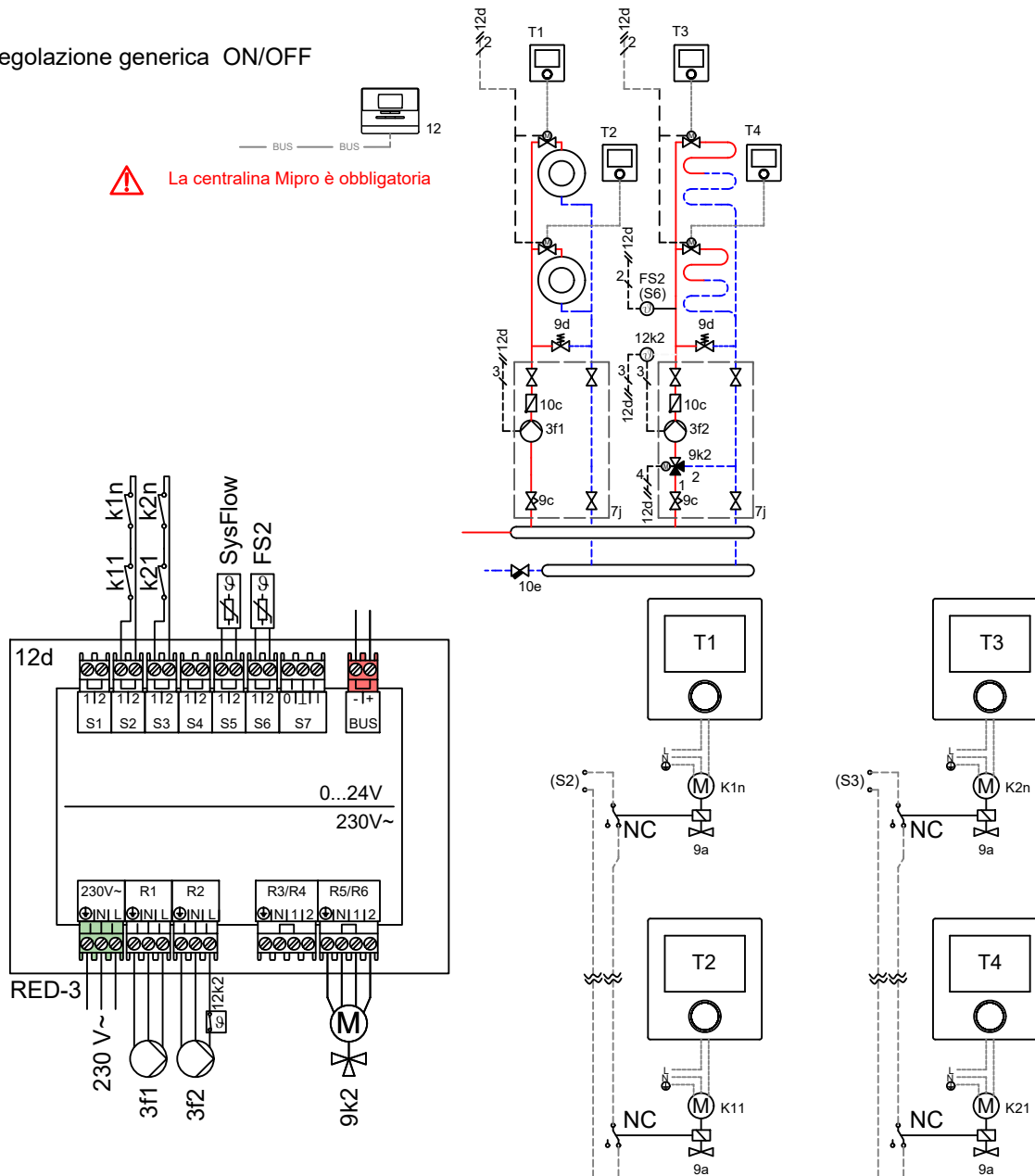

Attenzione: questo schema di impianto non sostituisce il progetto! Questo schema non include tutte le valvole ed i dispositivi di sicurezza necessari per una corretta installazione a regola d'arte. Rispettare le normative e le prescrizioni nazionali ed internazionali al momento vigenti.

disegnato da: VG  
 data: 01.10.2019  
 versione n. 00.00  
 riferimento

**Riservatezza:** la trasmissione a terzi in qualsiasi forma non è ammessa senza previa autorizzazione scritta da parte di Vaillant GmbH.

- RED-3, indirizzo. 1
- Config : 5

 Assorbimento massimo totale modulo RED-3 900 watt

Con termoregolazione modulante HSD

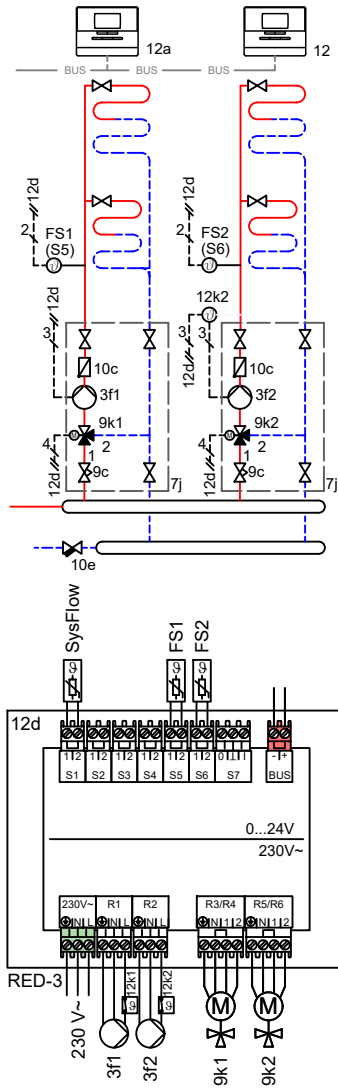

Con termoregolazione generica ON/OFF

 La centralina Mipro è obbligatoria

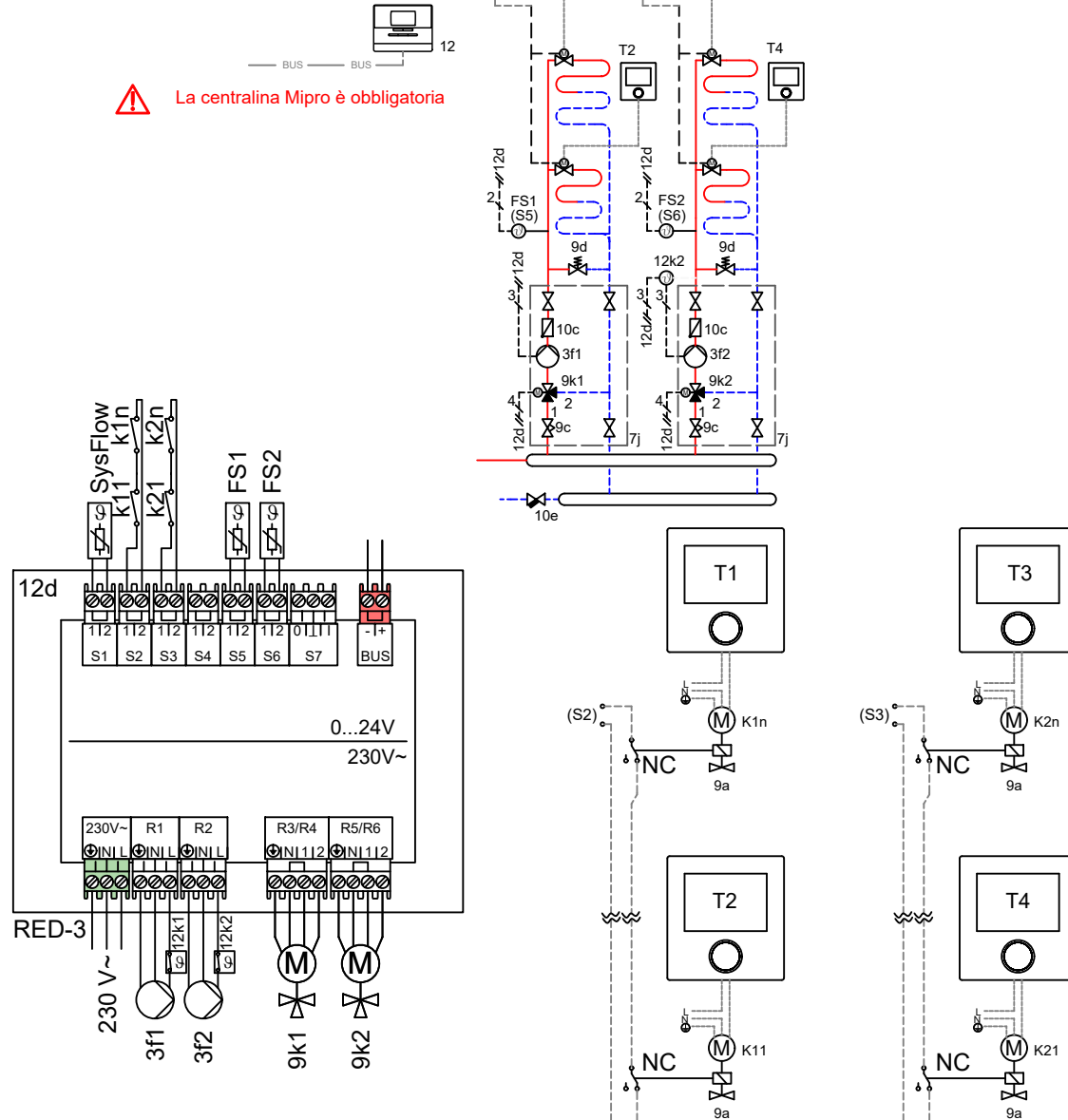

Attenzione: questo schema di impianto non sostituisce il progetto! Questo schema non include tutte le valvole ed i dispositivi di sicurezza necessari per una corretta installazione a regola d'arte. Rispettare le normative e le prescrizioni nazionali ed internazionali al momento vigenti.

disegnato da: VG    versione n. 00.00  
 data: 01.10.2019    riferimento

**Riservatezza:** la trasmissione a terzi in qualsiasi forma non è ammessa senza previa autorizzazione scritta da parte di Vaillant GmbH.

Con termoregolazione modulante HSD

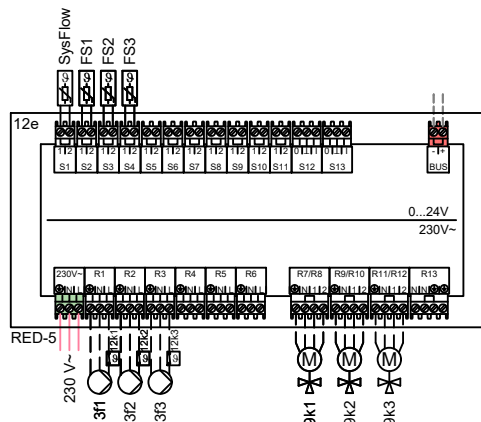
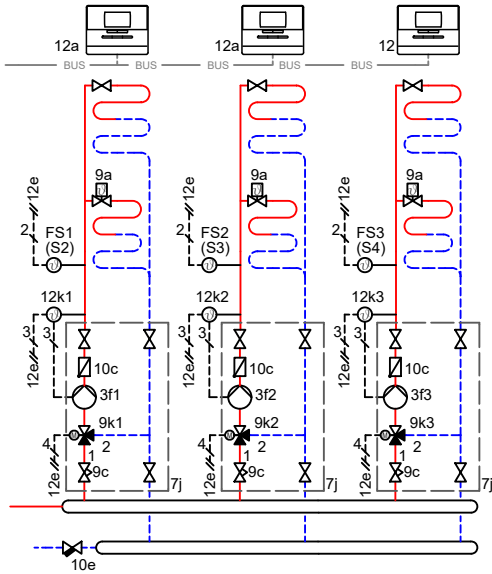

Con termoregolazione generica ON/OFF

 La centralina Mipro è obbligatoria

