



# Master 4 Condensing

## Caldia murale a condensazione con accumulo e sistema Aquaspeed PLUS®



Optional: Exacontrol E7-C o E7 R-C  
Cronotermostato modulante  
a filo o ad onde radio

- Classificazione energetica ★★★★★ (92/42/CEE) con rendimenti fino al 109,2%
- Comfort sanitario ★★★ (EN 13203-1), grazie all'esclusiva tecnologia Aquaspeed PLUS®: scambiatore sanitario a piastre in acciaio inox e doppio accumulo dinamico (42 litri)
- Produzione acqua calda sanitaria (ACS) secondo EN13203 fino a 23 l/min
- Portata di picco nei primi 10 min. fino a 276 litri
- Solar Easy: predisposte per integrazione con impianti solari
- Basse emissioni di NOx - classe 5 (EN 483)
- Bruciatore a premiscelazione totale e scambiatore primario in acciaio inox anticorrosione
- Circolatore ad alta efficienza e modulante
- Funzione antigelo impianto riscaldamento

Dati tecnici	U.M.	Master 4 Condensing	
		30	35
<b>ErP - Classe efficienza</b>			
Classe di efficienza in riscaldamento	-	A	A
Classe di efficienza in sanitario	-	A	A
Profilo di carico sanitario	-	XL	XL
<b>Riscaldamento</b>			
Portata al focolare Qmin/max - 80/60 °C	kW	6,1/25,0	8,7/30,6
<b>Sanitario</b>			
Portata al Focolare min/max - 60°C	kW	6,1/30,6	8,7/34,7
Portata continua (ΔT = 25K)	l/min	17,6	20
Portata di picco in 10 minuti (ΔT = 30K)	l/10 min	252	276
<b>Codic</b>			
Codice Metano (G20)	-	0010017336	0010017337
Codice Propano (G31)	-	Regolabile	Regolabile

Accessori	Codice
Separatore ø 80/80	0020081019
Kit orizzontale concentrico ø 60/100 L 0,8 m	0020084572
Raccordo partenza verticale concentrico ø 60/100	0020081017
Sistemi di scarico fumi condensing: altre configurazioni	Vedi Listino
Kit impianti a bassa temperatura HEP	0020170416
Accessori idraulici - kit solari	Vedi Listino
Termoregolazione	Vedi Listino
Dima in metallo universale 2015 (3 pezzi)	0020219999

## Dime di installazione

### Attacchi configurazione Hermann Saunier Duval

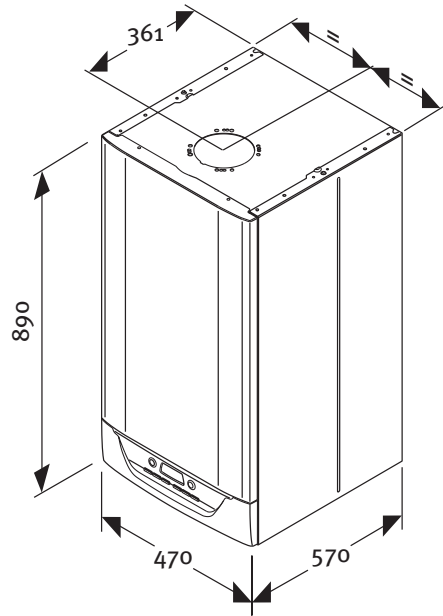
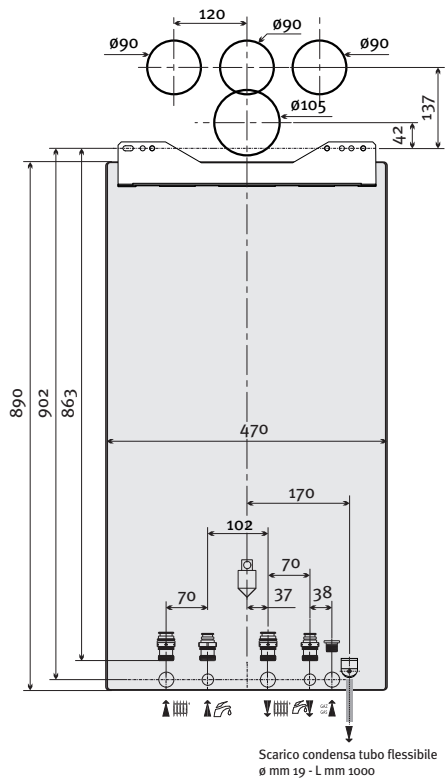

#### Legenda

- Ritorno riscaldamento 3/4" caldaia - 3/4" muro
- Ingresso acqua fredda sanitaria 3/4" caldaia - 1/2" muro
- Ingresso gas 1/2" caldaia - 1/2" muro
- Uscita acqua calda sanitaria 3/4" caldaia - 1/2" muro
- Mandata riscaldamento 3/4" caldaia - 3/4" muro

## Grafici di prevalenza utile all'impianto

Master 4 Condensing 30

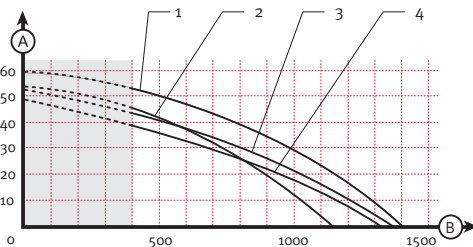

Master 4 Condensing 35

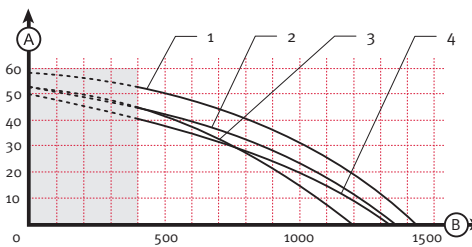

#### Legenda

- A Pressione disponibile (kPa) tra mandata e ritorno riscaldamento
- B Portata nel circuito riscaldamento (l/h)
- 1 Vel. max by-pass chiuso
- 2 Vel. min by-pass chiuso
- 3 Vel. max aperto 1/2 giro
- 4 Vel. max aperto 2 giri

## Kit installazione o sostituzione caldaie precedenti

### KIT RACCORDI IN LINEA CON RICIRCOLO

Cod. 0020142538

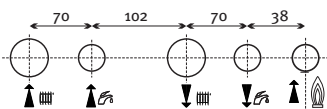
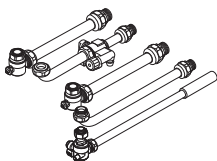

### KIT RACCORDI DIN

Cod. 0020142542

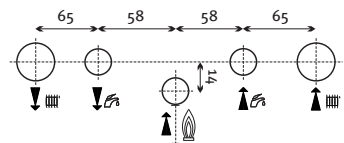
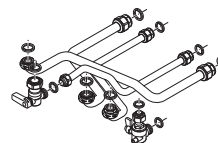

### KIT SOSTITUZIONE CALDAIE HERMANN SERIE 2



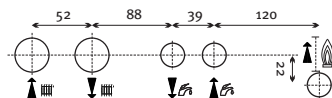
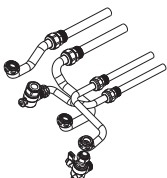

Cod. 0020145701

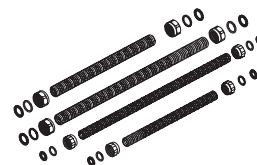

### KIT RACCORDI UNIVERSALE

Cod. A00310009



Dati tecnici	U.M.	Master 4 Condensing 30	Master 4 Condensing 35
<b>ErP - Classe efficienza</b>			
Classe di efficienza in riscaldamento	-		
Classe di efficienza in sanitario	-		
Profilo di carico sanitario	-	XL	XL
<b>Certificazioni</b>			
N° identificativo CE	PIN	1312 BV 5393	1312 CL 5531
Camera combustione	-	Stagna	Stagna
Classificazione energetica 92/42/CEE	stelle		4
Classificazione qualità ACS (EN 13203-1)	stelle		3
Protezione elettrica IPX	-		4D
Certificazione scarico fumi	-	C13, C33, C43, C53, C63, C83, C93, B23P	
Tipologia produzione acqua calda sanitaria	-	Doppio bollitore integrato	
<b>Riscaldamento - Portata, potenza e caratteristiche</b>			
Portata al focolare Qmin/max - 80/60 °C	kW	6,1/25,0	8,7/30,6
Potenza nominale Pmin/max - 80/60 °C	kW	5,9/24,5	8,5/30
Potenza nominale Pmin/max - 40/30 °C	kW		-
Potenza nominale Pmin/max - 50/30 °C	kW	6,6/26,7	9,3/32,5
Temp. mandata min/max	°C		10/80
Pressione esercizio caldaia min/max	bar		0,3/3
Circolazione min	l/h		400
Vaso espansione risc. - Capacità/precarica	l		12/0,75
Tipologia Pompa - Velocità	-	Ad alta efficienza - Modulante	
<b>Riscaldamento - Rendimenti</b>			
Pmax - 80/60 °C - 50/30 °C	%	97,7/106,8	97,7/106,3
P30% - 80/60 °C - 50/30 °C - 40/30 °C	%	-/-/109,2	-/-/108,6
<b>Perdite</b>			
Mantello - Bruc. On - 80/60 °C Pmax/Pmin	%	0,3/2,2	0,1/0,7
Camino - Bruc. On - 80/60 °C Pmax/Pmin	%	2/2,9	2/2,6
Camino - Bruc. Off - risc./sanitario	%		0,2/0,6
<b>Sanitario - Portata e potenza</b>			
Portata al focolare min/max - 60°C	kW	6,1/30,6	8,7/34,7
Potenza nominale min/max - 60°C	kW	6,1/30,6	8,7/34,7
Portata continua (ΔT = 25K)	l/min	17,6	20
Portata specifica (ΔT = 30K) (EN13203)	l/min	21	23
Portata di picco in 10 minuti (ΔT = 30K)	l/10 min	252	276
Temperatura ACS min/max	°C	45/65	
Dispersione termica accumulo sanitario	kWh/24h		-
Volume tot/di cui preriscaldamento caldaia	l		42/42
Serpentino solare volume/sup. scambio	l/m²		-
Pressione alimentazione min/max	bar		1/10
Capacità/precarica vaso esp. sanitario	l		2/3,5
<b>Gas di alimentazione</b>			
Categoria gas	-		II 2H 3P
Pressione alimentazione	mbar		20
Portata gas risc. Pmin/Pmax	m³/h	0,6/2,6	0,9/3,2
Portata gas in sanitario Pmax	m³/h	3,2	3,7
<b>Caratteristiche elettriche</b>			
Tensione/frequenza/Intensità	V/Hz/A	230/50/0,66	230/50/0,72
Assorbimento - Picco/Pmax/Pmin/Stand-by	W	140/-/-/5,4	166/-/-/5,4
Assorbimento ventilatore (min/max)	W		-/50
Assorbimento circolatore (min/max)	W		-/-
<b>Scarico fumi</b>			
Condotti fumi	mm	60/100 - 80/80 - 60/60	
Temp. fumi risc. (50-30 °C) Pmin	°C	39,3	47,4
Temp. fumi sanit. (T ACS=50°C) Pmax	°C	68	79
Gas combusti risc. Pmin/Pmax	g/s	2,82/11,3	4,03/13,8
CO risc. Pmax	mg/kWh	110,6	107,8
CO2 Pmax	%		9,2
NOx ponderato (0% O2)	mg/kWh	38,6	39,8